

PHILIPS
RESPIRONICS

SimplyGo Mini



Respironics Inc.
1001 Murry Ridge Lane
Murrysville, PA 15668 Stati Uniti

Respironics Deutschland
Gewerbestrasse 17
82211 Herrsching, Germania



REF 1121943

1121908 R00
LZ 04/15/2015
Italian



Manuale d'uso

Sommario

Introduzione.....	1
Uso previsto.....	1
Controindicazioni.....	1
Descrizione del dispositivo e degli accessori.....	1
Sistema SimplyGo Mini.....	2
Avvertenze e precauzioni.....	3
Simboli.....	7
Come contattare Philips Respironics.....	7
Operazioni preliminari.....	8
Descrizione generale del sistema.....	8
Batterie agli ioni di litio ricaricabili standard o a lunga durata.....	10
Inserimento e rimozione delle batterie.....	10
Ricarica della batteria con l'alimentatore CA.....	12
Utilizzo del dispositivo SimplyGo Mini.....	13
Opzioni di alimentazione.....	13
Riscaldamento del dispositivo.....	14
Impostazione della cannula e del tubo.....	14
Accensione del dispositivo.....	16
Spegnimento del dispositivo.....	17
Retroilluminazione del display del dispositivo.....	17
Spostamento tra le schermate di visualizzazione.....	17
Visualizzazione e modifica delle impostazioni.....	18
Schermata iniziale.....	18
Indicatori di allarme e Simboli sullo schermo.....	24
Come attivare e disattivare il silenziamento di un allarme.....	24
Come scorrere attraverso le schermate di allarme.....	24
Risoluzione dei problemi.....	34
Cura della batteria.....	35
Conservazione della batteria.....	35
Cura del sistema SimplyGo Mini.....	36
Pulizia del dispositivo e della batteria ricaricabile.....	36
Pulizia degli accessori.....	37
Conservazione del dispositivo.....	37
Smaltimento del dispositivo.....	37
Mobilità del concentratore di ossigeno portatile SimplyGo Mini.....	38
Borsa per il trasporto di SimplyGo Mini.....	38
In viaggio con il sistema.....	40
Viaggio in auto.....	40
Viaggio in autobus o in treno.....	41
All'arrivo.....	41
Specifiche tecniche.....	42
Conformità alle norme.....	44
Classificazione.....	45
Informazioni sulla compatibilità elettromagnetica.....	46
Garanzia limitata.....	48

Introduzione

Uso previsto

Il Concentratore di ossigeno portatile SimplyGo Mini di Philips Respironics è destinato ai pazienti a cui siano state prescritte concentrazioni elevate di ossigeno su base integrativa. È un piccolo dispositivo portatile adatto all'utilizzo continuativo domiciliare, ospedaliero e in situazioni di viaggio/mobilità.

Controindicazioni

- Questo dispositivo non è destinato al sostentamento o al supporto vitale.
- Questo dispositivo non è destinato all'utilizzo da parte di neonati e bambini piccoli.

Descrizione del dispositivo e degli accessori

Nel presente manuale sono descritti in dettaglio il Concentratore di ossigeno portatile SimplyGo Mini, le sue funzioni e i suoi accessori. Prima di utilizzare il dispositivo, il manuale va letto e compreso a fondo.

Nel presente manuale sono contemplati i seguenti accessori:

- Alimentatore CA
- Cavo di alimentazione CA
- Alimentatore CC
- Batterie ricaricabili agli ioni di litio standard e a lunga durata
- Borsa per il trasporto
- Borsa per accessori

Il presente manuale non contempla i seguenti accessori, acquistabili separatamente:

- Cannula nasale standard a lume singolo
- Caricabatteria
- Zaino SimplyGo Mini

Sistema SimplyGo Mini

Il dispositivo viene fornito con i seguenti articoli. In caso di articoli mancanti, contattare il proprio fornitore di apparecchiature mediche.

- Dispositivo SimplyGo Mini nella borsa per il trasporto con tracolla

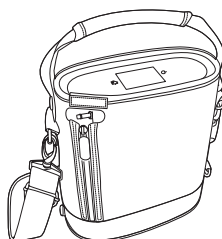

- Il presente Manuale d'uso

- Batterie ricaricabili standard o a lunga durata

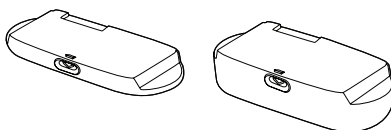

- Alimentatore e cavo di alimentazione CA

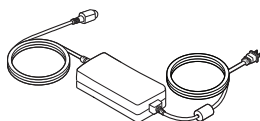

- Alimentatore CC

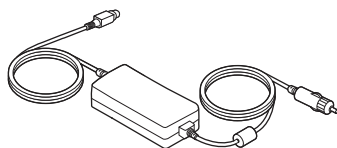

- Borsa per accessori



Avvertenze e precauzioni

Avvertenze

Un'avvertenza indica la possibilità di lesioni all'operatore o al paziente.

- Prima di utilizzare il dispositivo, è necessario leggere e comprendere a fondo il manuale intero.
- Il presente dispositivo non è destinato al supporto vitale. Nei casi in cui l'operatore sanitario abbia determinato che un'interruzione dell'erogazione di ossigeno, per qualsiasi motivo, potrebbe avere conseguenze gravi per l'utilizzatore, deve essere a disposizione una fonte di ossigeno alternativa per uso immediato.
- Può essere necessario un monitoraggio supplementare nel caso di pazienti geriatrici o incapaci di comunicare un disagio o di percepire gli allarmi acustici o visivi durante l'uso del dispositivo.
- In caso di disagio o in presenza di un'emergenza medica durante l'ossigenoterapia, consultare immediatamente l'assistenza sanitaria per evitare danni da lesioni.
- Per una terapia efficace è necessario rivalutare periodicamente le impostazioni di erogazione ossigeno del concentratore di ossigeno.
- Impostare il dispositivo al livello prescritto e non aumentare né diminuire il flusso rispetto a tale livello senza aver prima consultato il proprio medico o il proprio operatore sanitario.
- L'ossigeno favorisce la combustione. Non utilizzare ossigeno in presenza di fumatori o di una fiamma libera.
- Non utilizzare il dispositivo in presenza di una miscela di anestetici infiammabili combinata a ossigeno o aria o in presenza di protossido di azoto.
- Non utilizzare olio o grasso sul concentratore o sui suoi componenti, poiché queste sostanze, combinate con ossigeno, aumentano considerevolmente il rischio di incendi e lesioni alle persone.
- Utilizzare questo dispositivo solo come prescritto. La pratica dell'ossigenoterapia può rivelarsi pericolosa in talune circostanze, quindi consultare il proprio medico prima di utilizzare il dispositivo SimplyGo Mini.
- Per esser certi di ricevere la quantità terapeutica corretta di erogazione di ossigeno in base alle proprie condizioni di salute, utilizzare il dispositivo SimplyGo Mini di Philips Respironics:
 - Solo dopo la determinazione individuale o la prescrizione di una o più impostazioni in base ai propri livelli di attività specifica

Avvertenze (continua)

- Con la combinazione apposita di parti e accessori in linea con le specifiche del fabbricante del concentratore di ossigeno e utilizzati durante la determinazione delle impostazioni personali
- Alcuni sforzi respiratori del paziente potrebbero non innescare il concentratore SimplyGo Mini.
- Le impostazioni del dispositivo SimplyGo Mini di Philips Respironics potrebbero non coincidere con l'ossigeno a flusso continuo.
- Le impostazioni di altri modelli o marche di apparecchiature per ossigenoterapia non coincidono con le impostazioni del dispositivo Philips Respironics SimplyGo Mini.
- Durante l'installazione oppure durante l'ossigenoterapia, utilizzare unicamente lozioni a base d'acqua o pomate ossigeno-compatibili. Per evitare il rischio di incendio e ustioni, non utilizzare mai petrolio, lozioni a base di olio o pomate.
- Sospendere l'utilizzo e contattare il proprio fornitore di apparecchiatura medica (es., Apparecchiatura medica durevole (DME) e Home Care Provider (HCP)), in caso di:
 - Variazioni inspiegabili nelle prestazioni del dispositivo
 - Rumori insoliti o forti
 - Caduta o manomissione del dispositivo o dell'alimentatore
 - Perdite d'acqua all'interno dell'alloggiamento
 - Rottura dell'alloggiamento
- L'ossigeno facilita l'accensione e la propagazione di un incendio. Non lasciare la cannula nasale su copriletti o cuscini per sedia se il concentratore di ossigeno è acceso, anche se non in funzione; l'ossigeno rende i materiali infiammabili. Spegnerne il concentratore di ossigeno quando non è in funzione.
- Per garantire un corretto funzionamento ed evitare il rischio di incendio e ustioni:
 - Utilizzare unicamente con un alimentatore CA SimplyGo Mini di Philips Respironics.
 - Utilizzare unicamente batterie SimplyGo Mini di Philips Respironics.
 - Utilizzare unicamente accessori SimplyGo Mini approvati.
- Parti o accessori incompatibili possono compromettere le prestazioni.
- Le riparazioni e le regolazioni vanno eseguite unicamente da personale di assistenza tecnica autorizzato da Philips Respironics. Gli interventi eseguiti da personale non autorizzato possono causare lesioni, comportare l'annullamento della garanzia o dare luogo a danni costosi.

- Ispezionare periodicamente i cavi d'alimentazione, i cavi di collegamento e l'alimentatore per escludere la presenza di danni o segni d'usura. Interrompere l'uso e sostituire in caso di danni.
- Per evitare scosse elettriche, scollegare il dispositivo e togliere le batterie prima di pulire la borsa. NON immergere il dispositivo in liquidi di alcun genere.
- Per funzionare correttamente, il dispositivo deve ricevere ventilazione senza ostruzioni. Accertarsi sempre che nessuna delle aperture dell'alloggiamento sia ostruita da oggetti che ne impediscano la ventilazione. Non collocare il dispositivo in uno spazio chiuso e angusto (ad esempio, un armadio). Il dispositivo non va utilizzato affiancato o impilato con altri apparecchi. Per ulteriori informazioni, contattare il proprio fornitore di apparecchiature mediche.
- Non utilizzare prolunghe.
- Il funzionamento del dispositivo fuori dai limiti di tensione, frequenza respiratoria, temperatura, umidità e/o altitudine specificati può causare una riduzione dei livelli di concentrazione di ossigeno.
- I cavi elettrici e/o i tubi rappresentano un pericolo di inciampo o strangolamento.
- Utilizzare unicamente cavi di alimentazione forniti da Philips Respironics per questo dispositivo. L'uso di cavi di alimentazione non forniti da Philips Respironics può causare surriscaldamento o danneggiare il dispositivo e può provocare un incremento delle emissioni o una ridotta immunità dell'apparecchiatura o del sistema.
- Non utilizzare senza la batteria installata e funzionante. Se la batteria non è installata, in caso di interruzioni dell'alimentazione principale il dispositivo smetterà di funzionare senza alcuna avvertenza per l'utilizzatore. In caso di funzionamento del dispositivo senza la batteria, è necessario sapere che non è disponibile una fonte di alimentazione di riserva e che è possibile un'interruzione dell'alimentazione principale senza alcuna avvertenza.
- Rimuovere la batteria dal dispositivo se non si utilizza SimplyGo Mini per lungo tempo.
- Posizionare il dispositivo in modo tale da evitare inquinanti e fumi.
- Non modificare in alcun modo questo sistema o apparecchiatura. Eventuali modifiche potrebbero generare pericoli per l'utilizzatore.

Precauzioni

Le precauzioni segnalano la possibilità di danni al dispositivo.

- Il proprio fornitore di apparecchiature mediche è responsabile dell'esecuzione delle appropriate operazioni di manutenzione preventive con la frequenza consigliata da Philips Respironics.
- Non far cadere né introdurre alcun oggetto in alcuna delle aperture.

Manuale d'uso di SimplyGo Mini

- Non immergere il dispositivo in alcun liquido o consentire la penetrazione di liquidi nell'alloggiamento.
- Quando il dispositivo viene utilizzato in automobile, disconnetterlo dalla presa dell'adattatore CC dell'auto prima di spegnere il motore del veicolo. Non utilizzare il dispositivo su un veicolo spento per un periodo di tempo prolungato, in quanto potrebbe esaurire la batteria del veicolo e impedirne l'avviamento. Non lasciare connesso il dispositivo alla presa dell'adattatore per auto durante la normale accensione del veicolo o quando lo si avvia utilizzando cavi di ricarica della batteria. Prima di collegare il dispositivo alla presa di alimentazione CC attendere fino all'avviamento del veicolo. È necessario fissare il dispositivo stabilmente ogni volta che viene utilizzato su veicoli in movimento (le stesse precauzioni valgono quando si utilizza la presa dell'adattatore CC su un'imbarcazione o su qualunque altro tipo di veicolo).
- Spegnere il dispositivo prima di togliere la batteria. Il dispositivo non va utilizzato senza le batterie installate. Se il dispositivo viene utilizzato senza le batterie installate, non si attua la procedura di arresto normale quando si scollega l'alimentazione prima dello spegnimento dell'unità. Questa condizione può danneggiare il dispositivo.
- Per il trasporto del dispositivo, servirsi unicamente della maniglia e della tracolla in dotazione. Prima di ogni impiego verificare che la custodia, la tracolla e la maniglia siano in buone condizioni.
- Gli apparecchi elettromedicali richiedono speciali precauzioni in tema di compatibilità elettromagnetica (EMC) e vanno installati e messi in servizio in conformità con le informazioni sulla compatibilità elettromagnetica riportate nel presente manuale.
- Gli apparecchi di comunicazione in radiofrequenza portatili e mobili (comprese le periferiche come ad esempio i cavi d'antenna e le antenne esterne) vanno utilizzati a non meno di 30 cm rispetto a qualsiasi parte del dispositivo SimplyGo Mini o del sistema, compresi i cavi specificati dal fabbricante. In caso contrario, le prestazioni di questo dispositivo potrebbero risultare compromesse.
- È possibile che l'impiego di cavi e accessori diversi da quelli approvati per l'utilizzo da Philips Respironics, influenzi negativamente le prestazioni relative alla compatibilità elettromagnetica.

Nota: altre avvertenze, richiami di attenzione e note sono riportati in tutto il manuale.

Simboli



Consultare le istruzioni per l'uso allegate



Vietato fumare



Né olio né grassi



Tenere lontano da fiamme libere



Non smontare



Alimentazione CC



Raccolta separata per le apparecchiature elettriche e elettroniche ai sensi della Direttiva europea 2012/19/UE.



Numero modello



Numero di serie



Parte applicata di tipo BF



Batteria ricaricabile

IP22

Apparecchiatura a prova di gocciolamento



Alimentazione CA



Classe II (doppio isolamento)

Nota: vedere anche la sezione sugli indicatori di allarme e simboli sullo schermo.

Come contattare Philips Respironics

Per richiedere un intervento di manutenzione o riparazione, contattare il proprio fornitore di apparecchiature mediche. Per contattare Philips Respironics direttamente, chiamare il reparto Assistenza clienti al numero +1-724-387-4000 o +49 8152 93060. È inoltre possibile utilizzare i seguenti indirizzi:

Respironics Inc.
1001 Murry Ridge Lane
Murrysville, PA 15668 Stati Uniti

Respironics Deutschland
Gewerbestr. 17
82211 Herrsching, Germania

Operazioni preliminari

Agganciare la tracolla alla borsa per il trasporto.

Prima di utilizzare il dispositivo SimplyGo Mini per la prima volta, è necessario sottoporre le batterie standard o a lunga durata SimplyGo Mini a una ricarica ininterrotta iniziale di almeno 3,5 ore per la standard e 7 ore per la batteria a lunga durata. È possibile eseguire questa operazione installando la batteria e utilizzando il cavo di alimentazione CA, come descritto alle pagine seguenti. In alternativa, è possibile utilizzare il caricabatteria intelligente per caricare le batterie SimplyGo Mini.

Nota: Philips Respironics sconsiglia l'utilizzo dell'alimentazione CC per questa ricarica iniziale.

Avvertenza: utilizzare unicamente batterie Philips Respironics nel dispositivo SimplyGo Mini. L'utilizzo di batterie diverse può danneggiare il dispositivo e invalidarne la garanzia. Se il dispositivo SimplyGo Mini non viene utilizzato per un lungo periodo di tempo, togliere la batteria.

Descrizione generale del sistema

Inizialmente è necessario familiarizzare con il dispositivo SimplyGo Mini.

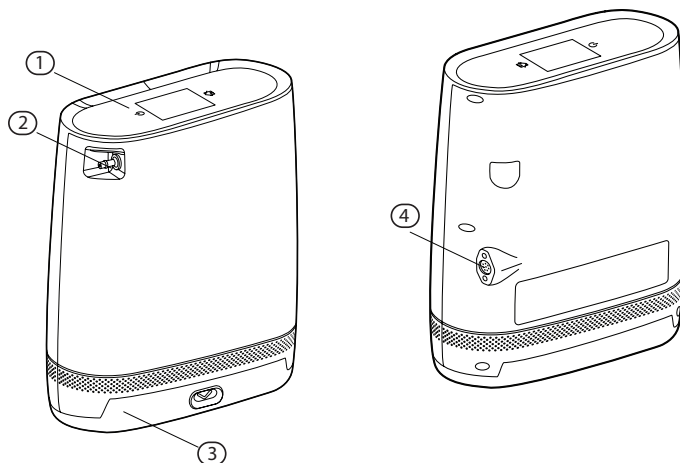

Componente	Descrizione	Funzione
1	Pannello di controllo	Interfaccia touchscreen per il controllo di tutte le funzioni del concentratore

2	Connettore della cannula del paziente	Uscita dell'ossigeno e punto di collegamento per la cannula del paziente
3	Batteria ricaricabile	Batteria agli ioni di litio ricaricabile standard o a lunga durata
4	Connettore di ingresso alimentazione	Punto di collegamento per gli alimentatori esterni forniti da Philips Respironics: tensione di rete CA o alimentazione CC da un veicolo

Pannello di controllo

Componente	Descrizione	Funzione
1	Pulsante di alimentazione	Accende e spegne il dispositivo
2	Schermata di visualizzazione	Visualizza le informazioni sullo stato di funzionamento del dispositivo e le impostazioni del dispositivo stesso
3	Pulsante Schermata iniziale (Home)	Accede alla schermata iniziale da qualsiasi schermata

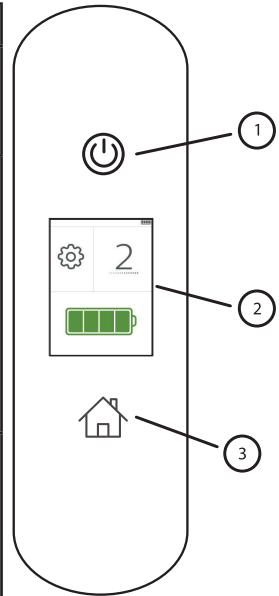

Batterie agli ioni di litio ricaricabili standard o a lunga durata

È possibile utilizzare una batteria ricaricabile per alimentare SimplyGo Mini senza collegamento a una fonte di energia esterna. A piena carica, la batteria standard fornisce fino a 4,5 ore di funzionamento e la batteria a lunga durata fornisce fino a 9 ore di funzionamento quando impostata su 2.

Nota: i tempi di durata della batteria vengono compromessi dall'età della batteria stessa, dalle condizioni di funzionamento ambientali e dall'usura. Per ottimizzare l'autonomia della batteria, consultare la sezione *Manutenzione della batteria* del presente manuale. Se la vita utile della batteria è prossima al termine, è possibile che la sua durata si riduca di circa due terzi rispetto a quella di un dispositivo nuovo.

Inserimento e rimozione delle batterie

È possibile utilizzare una batteria standard o a lunga durata con il proprio dispositivo SimplyGo Mini. Il metodo per il loro inserimento è analogo. Per inserire le batterie, completare le seguenti operazioni:

1. Collocare il proprio dispositivo in un luogo ben ventilato e accertarsi che sia spento.

Nota: il dispositivo SimplyGo Mini viene consegnato con la batteria disinstallata.

2. Tenere SimplyGo Mini in una mano e con l'altra inserire lo scomparto della batteria nella parte inferiore del dispositivo SimplyGo Mini come illustrato nella figura seguente.

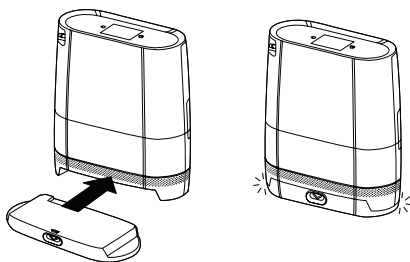

Attenzione: rimuovere la batteria solo quando il dispositivo SimplyGo Mini è spento. Non rimuovere mai la batteria mentre il dispositivo sta funzionando.

- Per rimuovere la batteria standard o a lunga durata, premere verso il basso il pulsante di espulsione al centro dello scomparto della batteria come illustrato nella figura seguente. La batteria viene sganciata dal dispositivo. Se il dispositivo era in funzione, è possibile che le superfici siano calde al tatto. Questa condizione è normale.

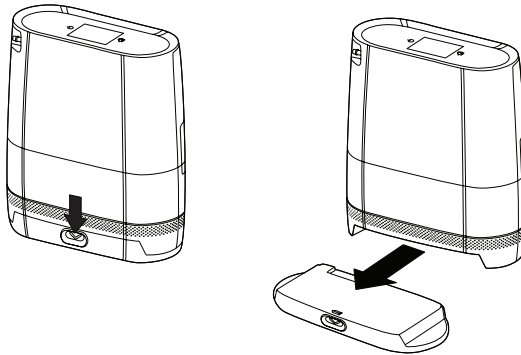

- Quando la batteria standard o a lunga durata non è installata, è possibile controllare l'indicatore di livello sulla batteria per calcolare la quantità di carica disponibile.

Per calcolare la quantità di carica disponibile premere i pulsanti neri e osservare il numero di LED che si illuminano. La batteria a lunga durata è dotata di due celle batteria indipendenti, due pulsanti e due indicatori di livello di carica della batteria a LED indipendenti. Ricaricare le batterie se sono scariche. Consultare la sezione *Ricarica della batteria con l'alimentatore CA*.

Numero di LED	Carica della batteria
4 LED accesi:	carica tra il 75% e il 100%
3 LED accesi:	carica tra il 50% e il 75%
2 LED accesi:	carica tra il 25% e il 50%
1 LED acceso:	carica tra il 10% e il 25%
1 LED lampeggiante per 3 volte:	la carica della batteria è inferiore al 10% ed è necessario ricaricarla

Ricarica della batteria con l'alimentatore CA

Importante: la prima volta che si carica la batteria, accertarsi di caricarla completamente. A tale scopo, non utilizzare il cavo di alimentazione in c.c. ma l'alimentazione in c.a.

Nota: la batteria si ricarica ogni volta che si collega il dispositivo a una presa CA, indipendentemente dal fatto che lo stesso sia in funzione o meno.

Per ricaricare la batteria tramite il cavo di alimentazione CA in dotazione al sistema, procedere nel modo seguente.

1. Collegare il cavo di uscita dell'alimentatore CA al connettore di ingresso dell'alimentazione del dispositivo SimplyGo Mini.
2. Collegare il connettore del cavo di alimentazione CA all'alimentatore CA.
3. Collegare la spina del cavo di alimentazione CA a una presa CA conforme agli standard elettrici nazionali o regionali.

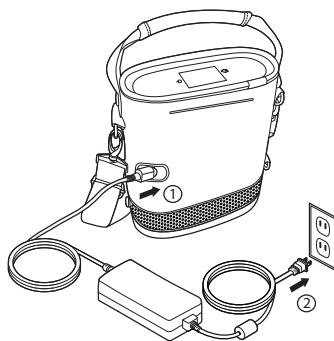

Nota: l'alimentatore CA è provvisto di una spia verde che si illumina nel momento in cui si collega il dispositivo a una fonte di energia CA attiva.

4. Al termine della carica (che impiegherà quattro ore o meno per la batteria standard), scollegare l'alimentatore CA e riporlo assieme al cavo di alimentazione CA per poterlo utilizzare in seguito.

Nota: batterie sostitutive e di ricambio sono disponibili separatamente. Per informazioni, contattare il proprio fornitore di apparecchiature mediche.

Nota: per il sistema è disponibile un caricabatteria intelligente SimplyGo Mini (acquistabile separatamente). Per ulteriori informazioni, contattare il proprio fornitore di apparecchiature mediche.

Utilizzo del dispositivo SimplyGo Mini

Opzioni di alimentazione

Avvertenza: non utilizzare il dispositivo senza la batteria installata e funzionante.

- Per far funzionare il dispositivo a batteria, accertarsi che la batteria sia inserita correttamente e che sia sufficientemente carica (la prima volta che la si utilizza, è necessario che la batteria sia completamente carica).
- **Per far funzionare il dispositivo con l'alimentazione CA** accertarsi prima che la batteria sia installata. Poi, procedere nel modo seguente:
 1. Collegare il cavo di uscita dell'alimentatore CA al connettore di ingresso dell'alimentazione del dispositivo SimplyGo Mini.
 2. Collegare il connettore del cavo di alimentazione CA all'alimentatore CA.
 3. Collegare la spina del cavo di alimentazione CA a una presa CA conforme agli standard elettrici nazionali o regionali.
- **Per far funzionare il dispositivo con l'alimentazione CC** di un'automobile o di un altro veicolo motorizzato, accertarsi prima che la batteria sia installata. Avviare il veicolo e collegare un'estremità del cavo di alimentazione in c.c. all'ingresso di alimentazione del dispositivo e l'altra estremità alla presa elettrica in c.c. del veicolo.

Nota: l'alimentazione CC fornita dall'alimentatore CC ricarica la batteria anche quando il dispositivo è spento o è in esecuzione in impostazione 1, 2 o 3. È possibile che la batteria non si ricarichi quando il dispositivo è in esecuzione in impostazione 4 o 5. È possibile verificare lo stato di carica tramite l'icona della batteria nella schermata iniziale.

Nota: i tempi di durata della batteria sono compromessi dall'età della batteria stessa, dalle condizioni di funzionamento ambientali, dall'usura e dalle condizioni di funzionamento del concentratore. Per ottimizzare l'autonomia della batteria, consultare la sezione Manutenzione della batteria del presente manuale. Se la vita utile della batteria è prossima al termine, è possibile che la sua durata si riduca di circa due terzi rispetto a quella di una batteria nuova.

Riscaldamento del dispositivo

Non appena lo si accende, il dispositivo SimplyGo Mini rileva se il paziente lo sta usando per respirare. Se non si sta ancora respirando attraverso la cannula, il dispositivo SimplyGo Mini emette automaticamente un impulso ogni cinque secondi circa. Non appena si inizia a respirare attraverso la cannula, il dispositivo inizia a emettere impulsi basati sugli atti respiratori dell'utilizzatore. Possono essere necessari fino a 20 minuti perché l'uscita SimplyGo Mini si stabilizzi entro le specifiche di purezza O₂. In ogni caso, è possibile iniziare a respirare dal dispositivo SimplyGo Mini in qualsiasi momento. Durante il periodo iniziale di stabilizzazione, il simbolo di Riscaldamento viene visualizzato sotto il numero di impostazione.

Impostazione della cannula e del tubo

Prima dell'utilizzo, il sistema di allarme va verificato dal fornitore di apparecchiature mediche e, durante l'utenza, dal personale di assistenza, in conformità al manuale di manutenzione SimplyGo Mini.

Tuttavia, l'utilizzatore può verificare la funzionalità del sistema di allarme nel modo seguente:

1. Determinare una condizione di allarme Nessun flusso accendendo il dispositivo e bloccando completamente il connettore della cannula del paziente del dispositivo.
2. Attendere circa 90 secondi o fino al verificarsi dell'allarme Nessun flusso.
3. Verificare la presenza degli indicatori di allarme Nessun flusso e dei simboli sulla schermata.
4. Sbloccare il connettore della cannula del paziente per almeno 60 secondi.
5. Verificare che l'allarme Nessun flusso sia cessato.

Per configurare il dispositivo SimplyGo Mini, procedere nel modo seguente.

1. Collegare una cannula nasale al connettore della cannula del paziente sul dispositivo, come illustrato. Accertarsi che la cannula sia orientata in modo tale da non essere schiacciata o piegata, per non ostacolare il flusso di ossigeno.

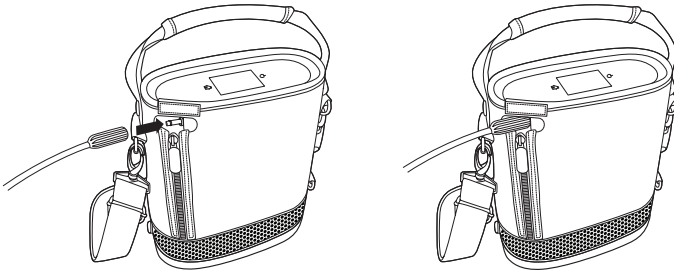

Nota: per erogare ossigeno dal dispositivo SimplyGo Mini va utilizzata una cannula nasale a lume singolo standard con relativo tubo (non in dotazione). Il dispositivo funziona con tubi cannula di lunghezza fino a 3 m (10 ft). La sistemazione e il posizionamento corretti della cannula nasale all'interno del naso sono fondamentali per il funzionamento costante di SimplyGo Mini.

2. Accendere il dispositivo come descritto nella sezione successiva.
3. Posizionare la cannula nasale sul viso, come illustrato di seguito, quindi respirare normalmente attraverso il naso.



Accensione del dispositivo

1. Per visualizzare rapidamente le impostazioni, è possibile premere il pulsante di alimentazione una volta oppure è sufficiente toccare lo schermo nero sul dispositivo. La schermata qui illustrata visualizza le seguenti informazioni:

- Impostazione O₂
- Capacità della batteria
- Numero di ore di esercizio del dispositivo
- Versione software

Dopo 5 secondi lo schermo si spegne automaticamente.

2. Se si desidera accendere completamente il dispositivo, premere il pulsante di alimentazione una seconda volta, entro 5 secondi dalla prima pressione. La seconda pressione contribuisce a evitare avvii indesiderati o variazioni accidentali del flusso di ossigeno. La schermata di caricamento di Philips Respironics viene visualizzata brevemente seguita dalla schermata iniziale, entrambe illustrate di seguito.

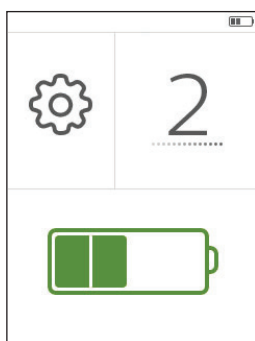

Ad ogni avvio, il dispositivo inizia a produrre ossigeno per raggiungere l'impostazione specificata. Per ottenere i livelli di purezza specificati per l'impostazione prescelta, possono occorrere fino a 20 minuti. È possibile iniziare a respirare dal dispositivo SimplyGo Mini in modo sicuro immediatamente. La respirazione attraverso il dispositivo determina un più rapido raggiungimento dei livelli di purezza dell'ossigeno.

Nota: all'accensione, il dispositivo si avvia automaticamente mantenendo la stessa impostazione del flusso utilizzata prima del suo ultimo spegnimento. In via precauzionale, ogni volta che si avvia il dispositivo è opportuno verificare l'impostazione del flusso.

Spegnimento del dispositivo

1. Per spegnere il dispositivo, premere il pulsante di alimentazione per visualizzare la schermata di conferma qui illustrata.
2. Per spegnere il dispositivo, premere il pulsante di alimentazione una seconda volta.

Nota: se il pulsante di alimentazione non viene premuto una seconda volta, si ritorna alla schermata iniziale.

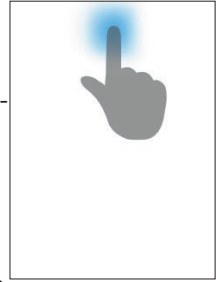

Retroilluminazione del display del dispositivo

Il dispositivo dispone di una retroilluminazione ad accensione automatica che si attiva ogni qualvolta:

- Si tocca lo schermo
- Si verifica un allarme
- Si collega il dispositivo a un alimentatore esterno
- Si inserisce una batteria all'interno del dispositivo

Come funzionalità di risparmio energetico, la retroilluminazione si spegne automaticamente dopo un minuto di inattività.

Spostamento tra le schermate di visualizzazione

Quando si accede a ciascuna delle schermate di visualizzazione, mediante alcune azioni comuni è possibile passare da una schermata all'altra, regolare le impostazioni, tornare alla schermata precedente e così via.

- Se si desidera tornare rapidamente alla schermata iniziale, premere il pulsante Home (🏠) da una qualsiasi schermata di visualizzazione.
- Per scorrere le opzioni di impostazione e selezionare quella desiderata, premere i pulsanti + e - se presenti nella parte inferiore della schermata.
- È possibile altresì che i menu Strumenti dispositivo presentino pulsanti < e > nella parte inferiore. Premere questi per scorrere avanti e indietro attraverso le voci che si desidera modificare e selezionare i dati da variare.

Nota: se è stato raggiunto il limite per un'impostazione, allora i pulsanti < o > saranno visualizzati in grigio sulla schermata e risulteranno disabilitati.

- È inoltre possibile che i menu Strumenti dispositivo presentino una freccia (↶) nell'angolo in alto a sinistra della schermata. Premere tale freccia per tornare alla schermata precedente.

Visualizzazione e modifica delle impostazioni

In questa sezione viene descritto come visualizzare e modificare le impostazioni del dispositivo SimplyGo Mini.





Schermata iniziale

La schermata iniziale qui illustrata contiene tre elementi principali:







- Icona Strumento
- Impostazione di flusso
- Livello di carica della batteria



I seguenti simboli vengono visualizzati sulla schermata iniziale.

SIMBOLO	DESCRIZIONE
	L'icona Strumento consente di accedere al menu Strumenti dispositivo.
	Il simbolo Impulso è caratterizzato da un'animazione punteggiata sotto il valore di impostazione per indicare il rilevamento di un respiro e l'erogazione di un impulso di ossigeno da parte del dispositivo.
	Il simbolo di Riscaldamento indica all'utilizzatore che la purezza dell'O ₂ non è ancora stata campionata in quanto il sistema deve prima stabilizzarsi. La sua durata è di almeno 14 minuti.
	Il simbolo di Volume massimo indica la fornitura massima di ossigeno da parte del dispositivo per l'impostazione corrente.
	I simboli di livello di carica della batteria indicano la quantità di carica residua della batteria utilizzata. Per un elenco completo dei simboli di carica delle batterie, consultare la sezione "Controllo dello stato della batteria" più avanti nel presente manuale.

Inoltre, sulla barra di Stato nella parte superiore della schermata viene visualizzato quanto segue:

SIMBOLO	DESCRIZIONE
	Questo simbolo giallo indica il rilevamento di un allarme attivo da parte del dispositivo.
	Questo simbolo indica che un allarme attivo è stato silenziato ma non risolto.
	Questo simbolo verde indica la presenza di una batteria installata nel dispositivo e il suo collegamento a un connettore di alimentazione CA.
	Questo simbolo verde indica il collegamento del dispositivo all'alimentazione CA senza una batteria installata.
	Questo simbolo indica il livello di carica della batteria (al 50% in questo esempio). Per ulteriori informazioni, fare riferimento alla sezione Controllo dello stato della batteria del presente manuale.
	Questo simbolo giallo indica un livello di carica della batteria basso.
	Questo simbolo giallo indica che il livello di carica della batteria è esausto.

Modifica delle impostazioni di flusso di O₂

Per modificare le impostazioni di flusso di O₂, completare le seguenti operazioni:

1. Toccare il numero di O₂ visualizzato sulla schermata iniziale per accedere alla schermata Impostazioni di O₂, illustrata di seguito.



Manuale d'uso di SimplyGo Mini

2. Premere i pulsanti + o - per aumentare o diminuire l'impostazione di O_2 in base alle necessità. È possibile regolare l'impostazione da 1 a 5 a incrementi di 1.

Nota: una volta raggiunto il limite di impostazione, i simboli + o - vengono oscurati in grigio, per indicare che sono stati disabilitati e non sono più selezionabili.

Il dispositivo rileva l'inizio della respirazione da parte dell'utilizzatore e quindi eroga un volume a dose pulsata di ossigeno durante il periodo di inalazione. Il volume dell'impulso dell'ossigeno dipende dal valore di impostazione. Se viene rilevata assenza di respiro per un determinato periodo di tempo, il sistema eroga automaticamente il volume a dose pulsata di ossigeno determinato dal numero impostato, con una frequenza fissa di 12 respiri al minuto. Se viene rilevata assenza di respiro per circa 2 minuti, il dispositivo, se alimentato a batteria, emette un allarme e si spegne dopo 15 minuti.

Controllo dello stato della batteria





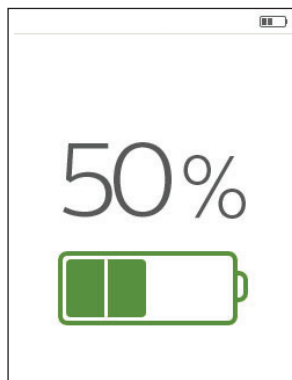



Per controllare lo stato della batteria, completare le seguenti operazioni:

1. Toccare il simbolo della batteria visualizzato sulla schermata iniziale per accedere alla schermata Informazioni sulla batteria, illustrata di seguito.



Sulla schermata viene visualizzata la percentuale di batteria in numeri per indicare la capacità residua della batteria e, sotto il numero, il simbolo di livello della batteria.

Nella tabella di seguito sono descritti tutti i simboli della batteria:

SIMBOLO	DESCRIZIONE
	Livello di carica della batteria al 25%
	Livello di carica della batteria al 50%
	Livello di carica della batteria al 75%
	Livello di carica della batteria al 100%
	Carica della batteria in corso o completa e fonte di energia esterna ancora in collegamento Nota: le barrette dell'indicatore della batteria verdi scorrono durante la carica della batteria e viene visualizzato questo simbolo. Una volta completata la carica, le barrette della batteria smettono di scorrere e viene emesso un lungo segnale acustico.
	Liv. basso batteria - indica che il livello della batteria è quasi esaurito
	Batteria esaurita
	Alimentazione CA collegata; batteria non installata (verde)
	No alim. esterna; batteria non installata (giallo)

Accesso al menu Strumenti dispositivo

Sono presenti due menu di strumenti del dispositivo:

- Menu Luminosità
- Menu Registro allarmi

Per accedere al menu Strumenti dispositivo, completare le seguenti operazioni:

Modifica dell'impostazione Luminosità

1. Per accedere alla schermata Strumenti dispositivo, toccare l'icona Strumento () sulla schermata iniziale. Per prima viene visualizzata la schermata del menu Luminosità, illustrata di seguito.

Nota: se si desidera scorrere tra il menu Luminosità e il menu Registro allarmi è possibile utilizzare i pulsanti < e >.

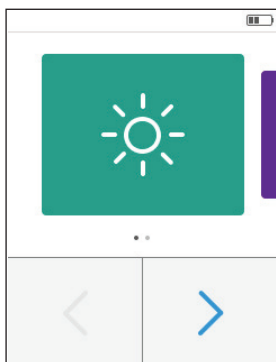

2. Per accedere alla schermata di impostazione Luminosità, premere l'icona Luminosità, illustrata di seguito.

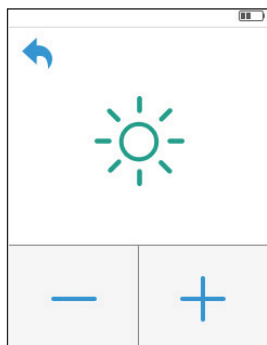

3. Premere i pulsanti + e - per scorrere le tre impostazioni della luminosità e scegliere quella desiderata.

Nota: se si vuole uscire dal menu Strumenti dispositivo e tornare alla schermata precedente, premere la freccia nell'angolo in alto a sinistra della schermata.

Accesso al menu Registro allarmi

1. Per tornare al menu Strumenti, premere  e, per passare al menu Registro allarmi, premere i pulsanti < e >, illustrati di seguito.

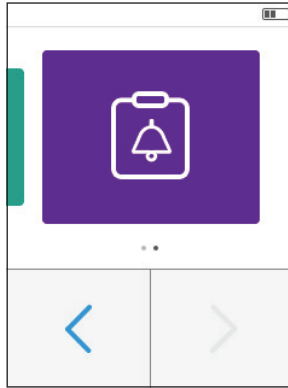

2. Per accedere alle schermate illustrate di seguito, premere il tasto Registro allarmi. Se non si è mai verificato alcun allarme, viene visualizzata la schermata illustrata a sinistra. Diversamente, viene visualizzata una schermata simile a quella sulla destra.

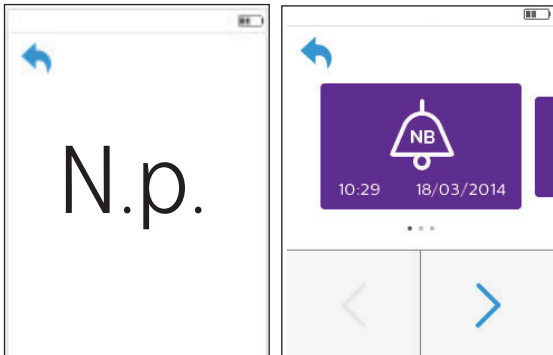

3. Sulla schermata Registro allarmi è possibile visualizzare il tipo di allarme azionato, l'ora di attivazione e la data.
4. Per scorrere l'elenco degli allarmi nella cronologia del registro premere i pulsanti < e >. Il registro elenca i 16 allarmi più recenti.

Manuale d'uso di SimplyGo Mini

Note:

- Il registro allarmi viene mantenuto tra i cicli di spegnimento e accensione del dispositivo (il tempo di spegnimento non è registrato).
- Gli eventi di allarme più recenti trasmessi al registro dalla sessione di accensione corrente potrebbero andare persi in seguito a interruzione dell'alimentazione totale e spegnimenti non corretti del dispositivo.
- Il registro allarmi conserva i 16 allarmi più recenti ed elimina i dati più obsoleti quando la memoria è esaurita e si verifica un nuovo allarme. Se si sono verificati meno di 16 allarmi, viene visualizzato N.p. su alcune delle schermate di allarme.

Indicatori di allarme e Simboli sullo schermo

Nota: tutti gli allarmi SimplyGo Mini sono allarmi di priorità bassa. Il sistema di allarme va verificato prima dell'utilizzo e, durante l'utenza, dal personale di assistenza, in conformità al manuale di manutenzione SimplyGo Mini.

Come attivare e disattivare il silenziamento di un allarme

Per attivare il silenziamento di un allarme attivo:

- Quando viene visualizzato un allarme sulla schermata, premere il comando Attiva silenziamento in giallo visualizzato sulla schermata di allarme. Il comando Attiva silenziamento quindi cambia in grigio.

Per disattivare il silenziamento di un allarme attivo:

- Per disattivare il silenziamento dell'allarme, premere il comando Attiva silenziamento in grigio sulla schermata di allarme.

Come scorrere attraverso le schermate di allarme

Per scorrere tra gli allarmi, utilizzare le frecce blu negli angoli in alto a sinistra e a destra delle schermate di allarme.



Nota: queste frecce vengono visualizzate solo quando si verifica più di un allarme contemporaneamente.

Fare clic sulla freccia blu a sinistra per tornare all'allarme precedente o fare clic sulla freccia blu a destra per passare all'allarme successivo.

Nota: se ci si trova sul primo allarme e non sono presenti allarmi precedenti, allora viene visualizzata sullo schermo solo la freccia blu a destra. Se ci si trova sull'ultimo allarme e non sono osservabili ulteriori allarmi, allora viene visualizzata sullo schermo solo la freccia blu a sinistra che consente di scorrere a ritroso gli allarmi precedenti.

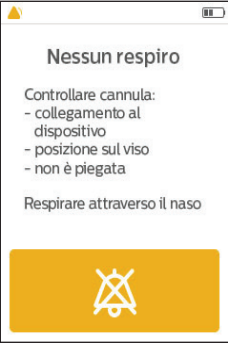
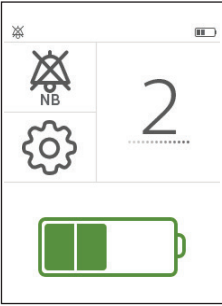
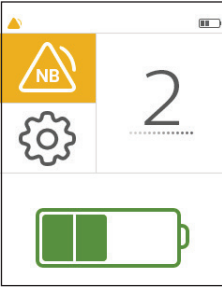

Allarmi tecnici

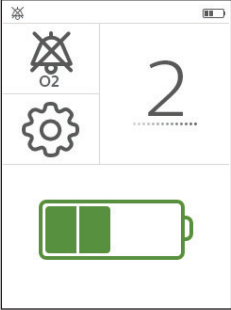
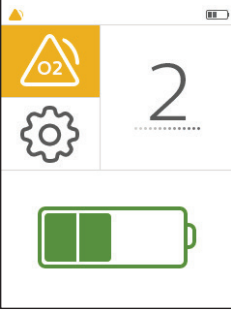

Indicatori visivi e acustici	Descrizione	Come comportarsi
<p>1 segnale acustico ripetuto ogni 16 secondi</p>   	<p>Allarme Nessun respiro</p> <p>Questo allarme si verifica quando non viene rilevato alcun respiro per un periodo di 2 minuti o più. Per silenziare temporaneamente l'allarme, premere il pulsante giallo di silenziamento allarme sulla schermata per visualizzare la seconda schermata illustrata a sinistra. In alternativa, per tornare alla schermata iniziale, premere il pulsante Home sul dispositivo per visualizzare la terza schermata con il simbolo di allarme Nessun respiro (NB, No Breath) nell'angolo superiore a sinistra per indicare lo stato di allarme attivo.</p> <p>Questo allarme si azzerà non appena viene rilevato un respiro. Se il dispositivo è alimentato a batteria e viene rilevata assenza di respiro per circa 15 minuti, lo stesso si spegne per conservare la carica (questo allarme è inattivo per dieci minuti dopo l'avvio).</p> <p>Nota: in fase di avvio, l'attivazione di questo allarme potrebbe richiedere un massimo di 12 minuti dall'insorgere della condizione di allarme. Diversamente, l'attivazione può richiedere fino a 2 minuti.</p>	<p>Controllare il collegamento tra la cannula e il dispositivo.</p> <p>Accertarsi che la cannula nasale sia ben posizionata sul viso e che la respirazione avvenga attraverso il naso.</p> <p>Accertarsi che il tubo cannula non sia piegato né ostruito.</p>

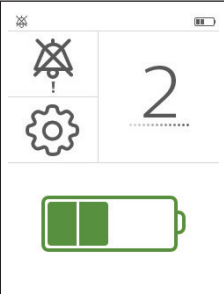
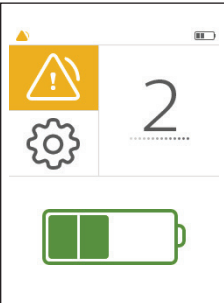

Indicatori visivi e acustici	Descrizione	Come comportarsi
<p>1 segnale acustico ripetuto ogni 16 secondi</p>   	<p>Allarme Freq. resp. elevata</p> <p>Questo allarme indica che la frequenza respiratoria dell'utente sta superando la frequenza di impulsi massima del dispositivo. Il dispositivo funziona ancora correttamente e continua a fornire la quantità massima di ossigeno per l'impostazione dell'utente.</p> <p>Per silenziare temporaneamente l'allarme, premere il pulsante giallo di silenziamento allarme sulla schermata per visualizzare la seconda schermata illustrata a sinistra. In alternativa, per tornare alla schermata iniziale, premere il pulsante Home sul dispositivo per visualizzare la terza schermata con il simbolo di allarme Freq. resp. elevata (MX) nell'angolo superiore a sinistra per indicare lo stato di allarme.</p> <p>Nota: l'attivazione di questo allarme potrebbe richiedere fino a 36 secondi dall'insorgere della condizione di allarme.</p>	<p>Non appena la frequenza respiratoria scende, l'allarme si azzerava automaticamente. Respirare lentamente o rimuovere la cannula per 30 secondi per azzerare l'allarme.</p> <p>Se questo allarme si verifica regolarmente, contattare il proprio fornitore di apparecchiature mediche.</p>

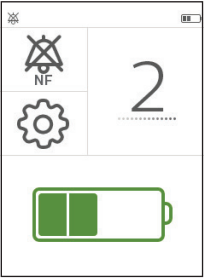

Indicatori visivi e acustici	Descrizione	Come comportarsi
<p>1 segnale acustico ripetuto ogni 16 secondi</p>   	<p>Allarme Bassa conc. O₂</p> <p>Questo allarme si verifica quando il dispositivo sta erogando una concentrazione di ossigeno inferiore a quella specificata. Nota: questo allarme si verifica quando il sensore interno di O₂ rileva una percentuale di O₂ < 82%. Esso si spegne se il sistema è in grado di ripristinare il guasto e ottenere una percentuale di O₂ > 84%.</p> <p>Per silenziare temporaneamente l'allarme, premere il pulsante giallo di silenziamento allarme sulla schermata per visualizzare la seconda schermata illustrata a sinistra. In alternativa, per tornare alla schermata iniziale, premere il pulsante Home sul dispositivo per visualizzare la terza schermata con il simbolo di allarme Bassa conc. O₂ nell'angolo superiore a sinistra per indicare lo stato di allarme.</p> <p>In condizioni di funzionamento normali, il sensore di ossigeno interno rileva purezza di O₂ durante il periodo di riscaldamento e, successivamente, a intervalli di 1 ora.</p> <p>Nota: l'attivazione di questo allarme può richiedere fino a 61 minuti dall'insorgere della condizione di allarme.</p>	<p>Passare a una fonte di ossigeno diversa e contattare il proprio fornitore di apparecchiature mediche.</p>

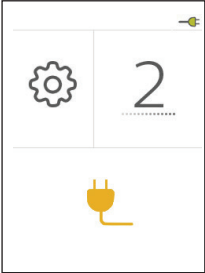

Indicatori visivi e acustici	Descrizione	Come comportarsi
<p>1 segnale acustico ripetuto ogni 16 secondi</p>   	<p>Allarme Guasto tecnico</p> <p>Questo allarme si verifica quando il dispositivo presenta un malfunzionamento generale e non funziona più correttamente.</p> <p>Per silenziare temporaneamente l'allarme, premere il pulsante giallo di silenziamento allarme sulla schermata per visualizzare la seconda schermata illustrata a sinistra. In alternativa, per tornare alla schermata iniziale, premere il pulsante Home sul dispositivo per visualizzare la terza schermata con il simbolo di allarme Guasto tecnico nell'angolo superiore a sinistra per indicare lo stato di allarme.</p> <p>Il dispositivo può spegnersi o meno, a seconda della gravità dell'allarme.</p> <p>Nota: la quantità di tempo che può richiedere l'attivazione dell'allarme dall'insorgere della condizione di allarme varia in base al guasto tecnico verificatosi.</p>	<p>Passare a una fonte di ossigeno diversa e contattare il proprio fornitore di apparecchiature mediche.</p>

Indicatori visivi e acustici	Descrizione	Come comportarsi
<p>1 segnale acustico ripetuto ogni 16 secondi</p>  	<p>Allarme Liv. basso batteria</p> <p>Questo allarme si verifica quando alla batteria restano circa 10 minuti di autonomia. L'autonomia residua della batteria dipende dall'impostazione del dispositivo e dal livello di attività.</p> <p>Per silenziare temporaneamente l'allarme, premere il pulsante Silenzio allarme giallo sulla schermata o, per tornare alla schermata iniziale, premere il pulsante Home sul dispositivo per visualizzare la seconda schermata con il simbolo di Livello basso batteria che lampeggia sullo schermo.</p> <p>Nota: l'attivazione di questo allarme potrebbe richiedere fino a 46 secondi dall'insorgere della condizione di allarme.</p>	<p>Sostituire la batteria o collegare il dispositivo a una fonte di energia.</p>
	<p>Indicatore di riscaldamento</p> <p>Questo simbolo indica all'utilizzatore che la purezza di O₂ non è ancora stata campionata in quanto il sistema deve prima stabilizzarsi. La sua durata è di almeno 14 minuti.</p>	<p>Questo simbolo viene visualizzato sulla schermata dopo il primo avvio e si cancella una volta raggiunta la Purezza di ossigeno stimata minima da parte del dispositivo. Contattare il proprio fornitore di apparecchiature mediche se il simbolo persiste sulla schermata dopo diverse ore dall'avvio.</p>

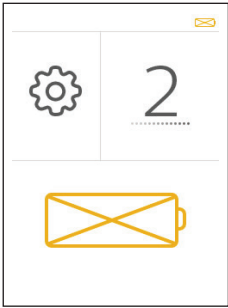
Indicatori visivi e acustici	Descrizione	Come comportarsi
<p>1 segnale acustico ripetuto ogni 16 secondi</p>   	<p>Allarme Nessun flusso</p> <p>Questo allarme si verifica quando il dispositivo rileva l'assenza di flusso di ossigeno nella cannula del paziente.</p> <p>Per silenziare temporaneamente l'allarme, premere il pulsante giallo di silenziamento allarme sulla schermata per visualizzare la seconda schermata illustrata a sinistra. In alternativa, per tornare alla schermata iniziale, premere il pulsante Home sul dispositivo per visualizzare la terza schermata con il simbolo di allarme Nessun flusso (NF, No Flow) nell'angolo superiore a sinistra per indicare lo stato di allarme.</p> <p>Nota: l'attivazione di questo allarme potrebbe richiedere fino a 66 secondi dall'insorgere della condizione di allarme.</p>	<p>Verificare che non siano presenti piegature o ostruzioni che impediscono il flusso di ossigeno attraverso la cannula.</p> <p>Se l'allarme persiste, passare a una fonte di ossigeno diversa e contattare il proprio fornitore di apparecchiature mediche.</p>

Indicatori visivi e acustici	Descrizione	Come comportarsi
<p>1 segnale acustico ripetuto ogni 16 secondi</p>  	<p>Allarme No alim. Esterna</p> <p>Questo allarme si verifica in presenza di un guasto dell'alimentazione esterna con la batteria non installata. Una spina gialla viene visualizzata sulla schermata principale, illustrata a sinistra, per indicare il guasto dell'alimentazione esterna.</p> <p>Fare clic sul simbolo della Spina in giallo per visualizzare la schermata di allarme No alim. Esterna illustrata a sinistra.</p> <p>Per silenziare temporaneamente l'allarme, premere il pulsante di silenziamento allarme sulla schermata o, per tornare alla schermata iniziale, premere il pulsante Home sul dispositivo.</p>	<p>Sostituire l'alimentatore o collegare il dispositivo a una batteria.</p>

Indicatori visivi e acustici	Descrizione	Come comportarsi
<p>1 segnale acustico ripetuto ogni 16 secondi</p>  	<p>Allarme Batteria esausta</p> <p>Questo allarme si verifica quando alla batteria restano circa due minuti di autonomia.</p> <p>Per silenziare temporaneamente l'allarme, premere il pulsante di silenziamento allarme giallo sulla schermata o, per tornare alla schermata iniziale, premere il pulsante Home sul dispositivo per visualizzare la seconda schermata con il simbolo di Batteria esausta lampeggiante sulla schermata.</p> <p>Nota: l'attivazione di questo allarme potrebbe richiedere fino a 46 secondi dall'insorgere della condizione di allarme.</p> <p>Nota: il dispositivo si spegne automaticamente se la batteria rimane esausta per più di 90 secondi e non viene collegato a una fonte di energia esterna.</p>	<p>Sostituire la batteria o collegare il dispositivo a una fonte di energia.</p>
	<p>Simbolo di silenziamento allarme</p> <p>Questo simbolo giallo viene visualizzato al verificarsi di un evento generatore di un allarme acustico. Premendo questo pulsante viene silenziato l'allarme acustico fino al verificarsi di un allarme diverso o fino a quando non si disabilita il silenziamento allarme (vedere di seguito).</p>	<p>Fare riferimento all'indicatore di allarme associato altresì visualizzato.</p>

Indicatori visivi e acustici	Descrizione	Come comportarsi
	<p>Simbolo di Allarme</p> <p>Questo simbolo grigio viene visualizzato una volta premuto il pulsante di silenziamento allarme. Premendo questo pulsante si abilita l'allarme acustico.</p>	<p>Fare riferimento all'indicatore di allarme associato altresì visualizzato.</p>
	<p>Attenzione</p> <p>Questo simbolo giallo viene visualizzato sulla barra di stato quando è richiesto un intervento correttivo.</p>	<p>Se il dispositivo sta funzionando nella borsa per il trasporto, accertarsi che sia posizionato correttamente nella borsa in modo tale che gli sfinti non risultino bloccati. Consultare la sezione Borsa per il trasporto del presente manuale. Attendere fino al riscaldamento del dispositivo. Se l'allarme persiste, contattare il proprio fornitore di apparecchiature mediche.</p>
<p>2.0</p>	<p>Impostazione del controllo del flusso</p> <p>Il numero grande sulla schermata mostra l'impostazione del flusso di ossigeno (in questo esempio, è 2). Questo numero può variare da 1 a 5 a incrementi di 1.</p>	<p>Se è questa l'impostazione di flusso desiderata non sono necessarie azioni.</p> <p>Se questa non è l'impostazione del flusso desiderata, premere il pulsante + per incrementare il valore o il pulsante - per ridurlo.</p>

Risoluzione dei problemi

La tabella seguente elenca i problemi più comuni e le possibili azioni risolutive. In caso di persistenza del problema, contattare il proprio fornitore di apparecchiature mediche.

Problema	Possibile causa	Cosa fare
Il dispositivo non si accende	La batteria è esausta.	Utilizzare i cavi di alimentazione in CA o CC per far funzionare il dispositivo (con la batteria inserita) e ricaricare la batteria. Se il problema persiste, contattare il proprio fornitore di apparecchiature mediche.
	La batteria non è installata correttamente.	Togliere la batteria e reinstallarla correttamente.
	Il pulsante di alimentazione non è stato premuto due volte.	Premere due volte il pulsante di alimentazione.
Il dispositivo non attiva un impulso di ossigeno	Il dispositivo SimplyGo Mini non è acceso.	Premere due volte il pulsante di alimentazione.
	Il tubo cannula è piegato o attorcigliato.	Accertarsi che il tubo sia collegato correttamente alla porta di uscita dell'ossigeno e che non presenti ostruzioni.
	Malfunzionamento del dispositivo.	Contattare il proprio fornitore di apparecchiature mediche.
Ossigeno non a concentrazione piena	Il dispositivo si sta scaldando.	Continuare a utilizzare il dispositivo e attendere 20 minuti per l'erogazione di ossigeno dallo stesso alla concentrazione prescritta. Se la condizione persiste, contattare il proprio fornitore di apparecchiature mediche.
Si verifica un allarme	Il dispositivo richiede attenzione.	Consultare la sezione Indicatori di allarme e Simboli sullo schermo per informazioni sugli allarmi specifici e sulle rispettive procedure.

Cura della batteria

La batteria va maneggiata con cura.

- I terminali della batteria vanno tenuti lontani; il loro eventuale contatto causerebbe il malfunzionamento della batteria stessa.
- Non immergere la batteria in acqua.
- Non smontare né deformare la batteria.
- Non esporre la batteria al fuoco e non bruciarla per smaltirla.
- Evitare di esporre la batteria a forti colpi o vibrazioni (cadute, ecc.).
- Mantenere tutte le batterie lontano dalla portata dei bambini.
- Non utilizzare batterie che siano state danneggiate in alcun modo.
- Caricare sempre le batterie in base alle istruzioni del fabbricante, utilizzando unicamente i caricabatterie specificati.
- Non utilizzare caricabatterie modificati.
- Per caricare le batterie è possibile acquistare un caricabatteria esterno opzionale. Per ulteriori informazioni, contattare il proprio fornitore di apparecchiature mediche.

Conservazione della batteria

Le batterie agli ioni di litio possono essere conservate a una temperatura compresa tra -20 e +60 °C, con un'umidità relativa massima dell'80%. La conservazione ideale, tuttavia, avviene al di sotto dei 21 °C in un luogo asciutto, ben ventilato e libero da gas o vapori corrosivi.

La conservazione a temperature superiori ai 45 °C, ad esempio in un'automobile calda, può compromettere le prestazioni della batteria e ridurne l'autonomia. La conservazione alle basse temperature può compromettere le prestazioni iniziali della batteria.

L'intervallo di temperatura ottimale per la carica delle batterie è tra 0 e 45 °C con un'umidità relativa massima dell'80%. Il dispositivo non carica la batteria se la temperatura delle celle della batteria supera 45 °C. La carica della batteria viene inibita fino a quando la temperatura della batteria non ritorna a un valore di 44 °C o inferiore.

Cura del sistema SimplyGo Mini

Pulizia del dispositivo e della batteria ricaricabile

Avvertenza: per evitare scosse elettriche, non rimuovere i coperchi del dispositivo SimplyGo Mini. I coperchi vanno rimossi solo dal personale di assistenza autorizzato. Non applicare liquidi direttamente sui coperchi. Non utilizzare alcol, solventi, lucidanti o altre sostanze oleose sul dispositivo, in quanto infiammabili.

Attenzione: non consentire la penetrazione di liquidi in qualsiasi comando, all'interno della borsa o nel connettore del tubo di ossigeno. Se ciò dovesse verificarsi, contattare il proprio fornitore di apparecchiature mediche per ottenere assistenza.

Pulizia

I coperchi esterni del dispositivo e la batteria ricaricabile vanno puliti dopo ciascun utilizzo da parte del paziente e quando necessario, eseguendo le seguenti operazioni:

1. Prima della pulizia, spegnere il dispositivo e scollegarlo dalla fonte di energia.
2. Rimuovere il dispositivo dalla borsa per il trasporto.
3. Se si toglie la batteria, pulire il suo scomparto e la batteria stessa con un panno asciutto.
4. Pulire l'esterno del dispositivo con un panno bagnato con un detergente delicato per uso domestico, poi asciugare.

Disinfezione

I coperchi esterni del dispositivo e della batteria ricaricabile vanno disinfettati dopo ciascun utilizzo da parte del paziente nel modo seguente:

1. Pulire il dispositivo come sopra indicato.
2. In base alle istruzioni del fabbricante, utilizzare salviettine Discide Ultra per disinfettare la parte esterna del dispositivo, quindi asciugare.
(Fabbricante: Palmero, www.palmerohealth.com o prodotto equivalente)

Pulizia degli accessori

Per la pulizia degli accessori, seguire le istruzioni riportate sotto.

Borsa per il trasporto

Se necessario, la borsa per il trasporto può essere lavata in lavatrice con un detersivo per capi delicati. Asciugare all'aria.

Per lavare a mano la borsa per il trasporto, utilizzare unicamente acqua tiepida e un detergente per stoviglie delicato:

1. Rimuovere il dispositivo SimplyGo Mini dalla borsa per il trasporto.
2. Inumidire un panno con la soluzione di acqua e detergente e passarlo sulle superfici esterne della borsa.

Alimentatori e cavi di alimentazione in CA e CC

Gli alimentatori e cavi di alimentazione in CA e CC vanno puliti in base alle necessità.

1. Prima della pulizia, scollegare i cavi dal dispositivo.
2. Scollegare l'alimentazione dalla fonte CA o CC.
3. Pulire i cavi con un panno e un detergente delicato per uso domestico, poi asciugare.

Cannula e tubo

Pulire e sostituire la cannula e il tubo come indicato dal relativo fabbricante e dal proprio fornitore di apparecchiature mediche.

Conservazione del dispositivo

Conservare il dispositivo in un luogo in cui possa mantenersi pulito e asciutto.

Attenzione: non conservare il dispositivo o gli accessori a temperature estreme, inferiori a -20 °C o superiori a 60 °C.

Smaltimento del dispositivo

Raccolta separata per le apparecchiature elettriche e elettroniche ai sensi della Direttiva europea 2012/19/UE. Smaltire il presente dispositivo in base alle norme vigenti.

Mobilità del concentratore di ossigeno portatile SimplyGo Mini

Il sistema SimplyGo Mini è stato progettato per fornire una fonte di ossigeno da portare con sé. Per tale scopo, il dispositivo SimplyGo Mini è dotato di una borsa-custodia per il trasporto.

Borsa per il trasporto di SimplyGo Mini

La borsa per il trasporto del dispositivo SimplyGo Mini consente di portare con sé la fonte di ossigeno durante le normali attività giornaliere. Essa protegge il dispositivo SimplyGo Mini e è dotata di una tracolla per il trasporto del dispositivo. Per collocare il dispositivo SimplyGo Mini nella sua borsa per il trasporto, procedere nel modo seguente:

1. A. Se si utilizza il dispositivo con la batteria a lunga durata, aprire la cerniera nella parte inferiore della borsa per il trasporto per consentire al dispositivo di scivolare agevolmente nella borsa.
B. Se si utilizza solo la batteria standard o l'alimentazione CA, è sufficiente aprire la cerniera laterale alla borsa, come illustrato di seguito.

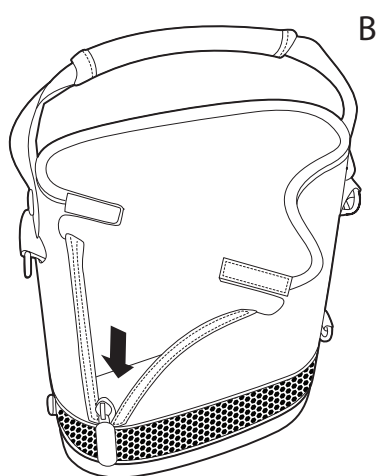
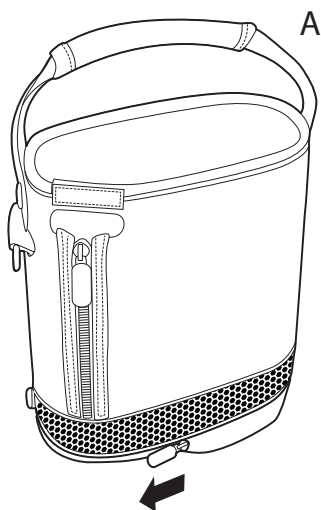

2. Inserire il dispositivo nella borsa dalla parte superiore di questa come mostrato di seguito, quindi tirare la borsa verso l'alto in modo che aderisca al dispositivo.

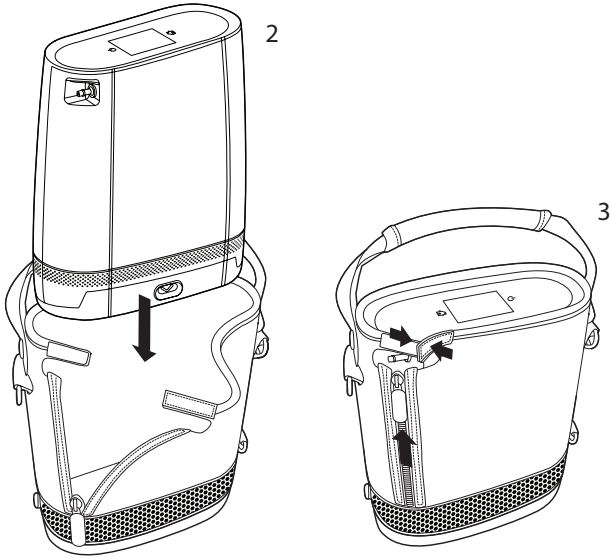

3. Chiudere la cerniera laterale della borsa per garantire che SimplyGo Mini sia saldamente installato nella borsa, infine allacciare le linguette in Velcro. Verificare che l'ingresso dell'alimentazione e i connettori delle cannule siano allineati con le rispettive aperture sulla borsa.

In viaggio con il sistema

Con il sistema SimplyGo Mini e una preparazione preventiva adeguata, viaggiare non rappresenta un problema. Prima della partenza, accertarsi di non aver dimenticato:

- Una batteria completamente carica (e batterie supplementari in caso di viaggio lungo)
- Cavo di alimentazione CA e cavo di collegamento
- Alimentatore CC
- Borsa per il trasporto

Inoltre, verificare di avere a disposizione il numero telefonico del proprio fornitore di apparecchiature mediche e del proprio medico per i casi d'emergenza.

Nota: se si viaggia all'estero, accertarsi che il cavo di alimentazione CA sia idoneo per il Paese di destinazione.

Viaggio in auto

Utilizzare l'alimentatore CC SimplyGo Mini per collegare il sistema alla presa accendisigari o all'ingresso alimentazione CC del veicolo. Quando il sistema SimplyGo Mini è alimentato da una fonte di energia CC, la batteria installata nel dispositivo si ricarica. È possibile utilizzare il dispositivo SimplyGo Mini anche quando è alimentato da una fonte CC.

Attenzione: prima di collegare l'alimentatore CC accertarsi dell'avvenuta accensione del veicolo. Se si utilizza il sistema SimplyGo Mini con un cavo di alimentazione in c.c. a veicolo spento, la batteria del veicolo potrebbe inavvertitamente scaricarsi.

Per far funzionare il dispositivo con l'alimentazione CC di un'automobile o di un altro veicolo motorizzato, accertarsi prima che la batteria sia installata. Avviare il veicolo e collegare un'estremità del cavo di alimentazione in c.c. all'ingresso di alimentazione del dispositivo e l'altra estremità alla presa elettrica in c.c. del veicolo.

Poiché la quantità di corrente disponibile nell'impianto elettrico del veicolo è limitata, la possibilità di caricare la batteria SimplyGo Mini con alimentazione CC dipende dalla modalità di funzionamento del dispositivo. L'alimentazione CC fornita dall'alimentatore CC ricarica la batteria quando il dispositivo è spento o in esecuzione in impostazione 1, 2 o 3. È possibile che la batteria non si ricarichi quando il dispositivo è in esecuzione in impostazione 4 o 5. È possibile verificare lo stato di carica tramite l'icona della batteria nella schermata iniziale.

Viaggio in autobus o in treno

La maggior parte delle linee autobus e ferroviarie consentono ai propri passeggeri di utilizzare concentratori di ossigeno portatili, ma può essere necessario avvertirli prima. Durante l'organizzazione del viaggio, contattare la compagnia interessata con un congruo preavviso in modo da ottenere l'autorizzazione al trasporto e all'utilizzo del sistema a bordo.

Nota: le linee di autobus e ferroviarie in altri Paesi potrebbero porre requisiti supplementari per i concentratori di ossigeno. Si consiglia di contattarli diverse settimane prima della partenza, in modo da identificare eventuali requisiti o specifiche che potrebbero richiedere un'adeguata attenzione.

All'arrivo

Quando si arriva a destinazione, controllare lo stato della batteria del sistema. Questo è un momento ideale per ricaricare tutte le batterie, in modo da averle pronte in caso di necessità. È possibile controllare il livello di carica delle batterie seguendo le istruzioni riportate nel presente manuale alla sezione *Inserimento e rimozione della batteria*. Se è necessario caricare una batteria, procedere come descritto nel presente manuale alla sezione *Ricarica della batteria con l'alimentatore CA*.

In caso di domande o dubbi riguardo ai viaggi con il sistema SimplyGo Mini, contattare il proprio fornitore di apparecchiature mediche.

Specifiche tecniche

Condizioni di funzionamento	<p>Temperatura di funzionamento: da 5 a 35 °C</p> <p>Umidità relativa: tra il 15% e il 93%</p> <p>Pressione atmosferica: da 700 hPa a 1010 hPa</p> <p>Altitudine: fino a 3048 m</p>
Condizioni di immagazzinaggio e trasporto	<p>Da -20 a 60 °C - solo l'unità</p> <p>Umidità relativa: fino al 93% (senza condensa)</p>
Durata prevista del dispositivo e accessori	5 anni

Concentrazione ossigeno	Almeno l'87% per tutte le impostazioni (massimo 96%) nel range ambientale nominale.																																																						
Impostazioni del flusso e volume degli impulsi	<table border="1"> <thead> <tr> <th colspan="6">Impostazioni</th> </tr> <tr> <th>Freq. respirazione</th> <th>1</th> <th>2</th> <th>3</th> <th>4</th> <th>5</th> </tr> </thead> <tbody> <tr> <td></td> <td colspan="5">Volumi pulsazioni (mL)</td> </tr> <tr> <td>15</td> <td>11,0</td> <td>22,0</td> <td>33,0</td> <td>44,0</td> <td>55,0</td> </tr> <tr> <td>20</td> <td>11,0</td> <td>22,0</td> <td>33,0</td> <td>44,0</td> <td>50,0</td> </tr> <tr> <td>25</td> <td>8,8</td> <td>17,6</td> <td>26,4</td> <td>35,2</td> <td>40,0</td> </tr> <tr> <td>30</td> <td>7,3</td> <td>14,7</td> <td>22,0</td> <td>29,3</td> <td>33,3</td> </tr> <tr> <td>35</td> <td>6,3</td> <td>12,6</td> <td>18,9</td> <td>25,1</td> <td>28,6</td> </tr> <tr> <td>40</td> <td>5,5</td> <td>11,0</td> <td>16,5</td> <td>22,0</td> <td>25,0</td> </tr> </tbody> </table> <p>per ISO 80601-2-67</p> <p>+/-15% a STPD*</p> <p>+/-25% su tutti i valori ambientali nominali</p> <p>*STPD è 101,3 kPa a una temperatura di esercizio di 20 °C, a secco</p>	Impostazioni						Freq. respirazione	1	2	3	4	5		Volumi pulsazioni (mL)					15	11,0	22,0	33,0	44,0	55,0	20	11,0	22,0	33,0	44,0	50,0	25	8,8	17,6	26,4	35,2	40,0	30	7,3	14,7	22,0	29,3	33,3	35	6,3	12,6	18,9	25,1	28,6	40	5,5	11,0	16,5	22,0	25,0
Impostazioni																																																							
Freq. respirazione	1	2	3	4	5																																																		
	Volumi pulsazioni (mL)																																																						
15	11,0	22,0	33,0	44,0	55,0																																																		
20	11,0	22,0	33,0	44,0	50,0																																																		
25	8,8	17,6	26,4	35,2	40,0																																																		
30	7,3	14,7	22,0	29,3	33,3																																																		
35	6,3	12,6	18,9	25,1	28,6																																																		
40	5,5	11,0	16,5	22,0	25,0																																																		
Frequenza respiratoria	Fino a 40 BPM																																																						
Sensibilità di trigger inspiratorio	≤ 0,2 cm H ₂ O																																																						
Interfaccia utente	Touchscreen capacitivo																																																						

Dimensioni	23,9 cm x 21,1 cm x 9,1 cm (batteria standard) 25,9 cm x 21,1 cm x 9,1 cm (batteria a lunga durata)
Peso	2,3 kg con batteria standard installata 2,7 kg con batteria a lunga durata installata
Livello di rumorosità	43 dBA tipico per impostazione 2 e 20 BPM 49 dBA tipico per impostazione 5 e 20 BPM (misurato a 1 m dalla parte anteriore del dispositivo) Potenza sonora massima di 63 dBA e livello di Pressione sonora massima di 55 dBA per ISO 80601-2-69
Allarme acustico	45 dBA o superiore
Pressione in uscita massima	20 psig (138 kPa)

Batteria SimplyGo Mini

Composizione chimica	Ioni di litio 14,4 V CC (nominali)
Opzioni batteria	Batteria standard Batteria a lunga durata (pari a 2 batterie standard)
Dimensioni	20,1 cm x 9,1 cm x 2,5 cm (batteria standard) 20,1 cm x 9,1 cm x 4,8 cm (batteria a lunga durata)
Peso	0,50 kg (batteria standard) 0,95 kg (batteria a lunga durata)
Valutazione watt-ora per batteria standard	3,4 Ah x 3,6 V x 8 celle = 97,9 Wh

Manuale d'uso di SimplyGo Mini

Durata della batteria	Fino a 4,5 ore (Impostazione a impulsi da 2 a 20 BPM con batteria standard) Fino a 9 ore (Impostazione a impulsi da 2 a 20 BPM con batteria a lunga durata)
* I tempi di durata della batteria si basano su batterie nuove, completamente cariche, utilizzate con un sistema SimplyGo Mini nuovo. I tempi di durata della batteria sono compromessi dall'età della batteria stessa, dalle condizioni di funzionamento ambientali, dall'usura e dalle condizioni di funzionamento del concentratore.	
Tempo di carica	Il tempo di ricarica massimo è di 4 ore per la batteria standard e 8 ore per la batteria a lunga durata da completamente scarica a completamente carica, in base alla fonte di energia e all'utilizzo.

Alimentazione CA

Tipo	Philips Respironics REF 1116818
Ingresso	100-240 V CA, 50/60 Hz
Uscita	19 V CC, 6,3 A max
Potenza assorbita	120 W in carica

Alimentazione CC

Tipo	Philips Respironics REF 1116819
Ingresso	12-16 V CC
Uscita	19 +/- 5% V CC, 6,3 A

Conformità alle norme

Il dispositivo è stato progettato in conformità con gli standard seguenti

- IEC 60601-1-2, 4a edizione, Apparecchi elettromedicali. Parte 1-2: norme generali per la sicurezza – Norma collaterale: compatibilità elettromagnetica – Prescrizioni e prove.
- IEC 60601-1, 3a edizione, Apparecchi elettromedicali. Parte 1: prescrizioni generali relative alla sicurezza

- IEC 60601-1-8 Apparecchi elettromedicali – Parte 1-8: prescrizioni generali relative alla sicurezza di base e alle prestazioni essenziali – Standard collaterale: prescrizioni generali, test e linee guida per sistemi di allarme all'interno di apparecchiature elettromedicali e sistemi elettromedicali
- IEC 60601-1-11 Apparecchi elettromedicali – Parte 1-11: prescrizioni generali relative alla sicurezza di base e alle prestazioni essenziali – Standard collaterale: prescrizioni per apparecchiature elettromedicali e sistemi elettromedicali usati in ambiente sanitario domestico
- ISO 10993-1, Valutazione biologica dei dispositivi medici, Parte 1: valutazione e Test (biocompatibilità)
- ISO 18779, Dispositivi medici per la conservazione di ossigeno e miscele di ossigeno: prescrizioni particolari
- ISO 80601-2-67, Apparecchi elettromedicali, Parte 2-67: prescrizioni particolari relative alla sicurezza di base e alle prestazioni essenziali dell'apparecchiatura per la conservazione di ossigeno
- ISO 80601-2-69, Apparecchi elettromedicali, Parte 2-69: prescrizioni particolari relative alla sicurezza di base e alle prestazioni essenziali dell'apparecchio concentratore di ossigeno

Classificazione

Il dispositivo SimplyGo Mini è classificato come segue:

- IEC Classe II, apparecchiatura alimentata internamente
- Parte applicata di tipo BF
- IP22: apparecchiatura a prova di gocciolamento
- Non idoneo per l'utilizzo in presenza di anestetici infiammabili miscelati ad aria, ossigeno o protossido di azoto
- Funzionamento continuo

Informazioni sulla compatibilità elettromagnetica

L'unità è stata progettata per soddisfare le norme di compatibilità elettromagnetica per tutta la sua durata utile senza manutenzione aggiuntiva. Esiste sempre la possibilità di spostare il proprio SimplyGo Mini portatile all'interno di un ambiente contenente altri dispositivi dal comportamento elettromagnetico sconosciuto. Se si ritiene che l'unità sia influenzata dalla vicinanza di un altro dispositivo, separare semplicemente i dispositivi per eliminare la condizione.

Concentratore di ossigeno portatile

SimplyGo Mini è progettato per fornire ossigeno arricchito. Se è presente una condizione per cui il dispositivo non è in grado di fornire ossigeno arricchito, il dispositivo va in allarme.

Economizzazione dell'ossigeno

Il SimplyGo Mini è progettato per fornire ossigeno in risposta alla respirazione del paziente. Il dispositivo è dotato di un circuito sensore in grado di rilevare l'inizio dell'inalazione da parte del paziente. Il fatto che SimplyGo Mini stia fornendo ossigeno a dosi pulsate in modo casuale o non lo stia fornendo affatto, è indice della difficoltà corrente nel rilevare il pattern respiratorio del paziente da parte del sensore.

Se sono presenti errori o allarmi che pregiudicano le funzionalità di purezza o economizzazione del dispositivo, basterà che l'utilizzatore sposti SimplyGo Mini in un'area diversa per verificare se il problema è dovuto a interferenze elettromagnetiche con altre apparecchiature nelle vicinanze.

Raccomandazioni e dichiarazione del fabbricante – emissioni elettromagnetiche		
Il dispositivo SimplyGo Mini è indicato per l'utilizzo negli ambienti elettromagnetici specificati sotto. Spetta all'utilizzatore di SimplyGo Mini accertarsi che l'ambiente in cui viene usato il dispositivo possieda queste caratteristiche.		
Test delle emissioni	Conformità	Ambiente elettromagnetico – raccomandazioni
Emissioni RF CISPR 11	Gruppo 1	Il dispositivo utilizza energia in radiofrequenza solo per il suo funzionamento interno. Di conseguenza, le sue emissioni RF sono molto ridotte e tali da comportare bassi rischi d'interferenza con eventuali apparecchiature elettroniche poste nelle sue vicinanze.
Emissioni RF CISPR 11	Classe B	Il dispositivo è indicato per l'utilizzo in ogni tipo d'ambiente, compresi quelli domestici e quelli collegati direttamente alla rete pubblica a bassa tensione che rifornisce gli edifici adibiti per utilizzo residenziale.
Emissione armoniche IEC 61000-3-2	Classe A	
Variazioni di tensione/sfallo IEC 61000-3-3	Conforme	
Emissioni RF CISPR25		Il dispositivo è adatto per l'utilizzo su veicoli e imbarcazioni.

Raccomandazioni e dichiarazione del fabbricante – immunità elettromagnetica			
Il dispositivo SimplyGo Mini è indicato per l'utilizzo negli ambienti elettromagnetici specificati sotto. Spetta all'utilizzatore di SimplyGo Mini accertarsi che l'ambiente in cui viene usato il dispositivo possieda queste caratteristiche.			
Test di immunità	Livello di test IEC 60601	Livello di conformità	Ambiente elettromagnetico – raccomandazioni
Scariche elettrostatiche (ESD) IEC 61000-4-2	Contatto ± 8 kV Aria ± 15 kV	Contatto ± 8 kV Aria ± 15 kV	I pavimenti devono essere in legno, cemento o piastrelle di ceramica. Se i pavimenti sono rivestiti in materiale sintetico, l'umidità relativa deve essere almeno del 30%.

Manuale d'uso di SimplyGo Mini

Transitori elettrici veloci/burst IEC 61000-4-4	±2 kV per linee di alimentazione ±1 kV per linee di input-output	±2 kV per linee di alimentazione ±1 kV per linee di input-output	La qualità dell'alimentazione di rete deve essere conforme alle tipiche applicazioni domestiche od ospedaliere.
Conduzione dei transitori elettrici lungo le linee di alimentazione ISO 7637-2	Come specificato nella norma ISO 7637-2	Come specificato nella norma ISO 7637-2	Il dispositivo è adatto per l'utilizzo su veicoli e imbarcazioni.
Sovratensione transitoria IEC 61000-4-5	±1 kV linea-linea ±2 kV linea-terra	±1 kV linea-linea ±2 kV linea-terra	La qualità dell'alimentazione di rete deve essere conforme alle tipiche applicazioni domestiche od ospedaliere.
Cadute di tensione, brevi interruzioni e variazioni di tensione sulle linee di alimentazione in ingresso IEC 61000-4-11	< 5% U _r (> 95% caduta in U _r) per 0,5 cicli a incrementi di 45 gradi 70% U _r (30% caduta in U _r) per 0,5 secondi < 5% U _r (> 95% caduta in U _r) per 5 secondi	< 5% U _r (> 95% caduta in U _r) per 0,5 cicli a incrementi di 45 gradi 70% U _r (30% caduta in U _r) per 0,5 secondi < 5% U _r (> 95% caduta in U _r) per 5 secondi	La qualità dell'alimentazione di rete deve essere conforme alle tipiche applicazioni domestiche od ospedaliere. Se l'utilizzatore del dispositivo ha esigenze di funzionamento continuativo anche nelle eventualità di interruzioni dell'alimentazione di rete, si consiglia di alimentare il dispositivo con un gruppo di continuità o una batteria.
Campo magnetico della frequenza di rete (50/60 Hz) IEC 61000-4-8	30 A/m	30 A/m	I campi magnetici della frequenza di rete devono attestarsi sui livelli caratteristici di un'installazione standard in un ambiente domiciliare o ospedaliero tipico.

Nota: U_r rappresenta la tensione di rete in c.a. prima dell'applicazione del livello del test.

Raccomandazioni e dichiarazione del fabbricante – immunità elettromagnetica

Il dispositivo SimplyGo Mini è indicato per l'utilizzo negli ambienti elettromagnetici specificati sotto. Spetta all'utilizzatore di SimplyGo Mini accertarsi che l'ambiente in cui viene usato il dispositivo possieda queste caratteristiche.

Test di immunità	Livello di test IEC 60601	Livello di conformità	Ambiente elettromagnetico – raccomandazioni
RF condotta IEC 61000-4-6	3 V _{rm} tra 150 kHz e 80 MHz	3 V _{rm} tra 150 kHz e 80 MHz	Gli apparecchi di comunicazione in radiofrequenza portatili e mobili, compresi i cavi, non vanno collocati a una distanza dal dispositivo e dai suoi componenti inferiore alla distanza di separazione di 30 cm consigliata. Possono verificarsi interferenze in prossimità di apparecchiature recanti il seguente simbolo: 
RF irradiata IEC 61000-4-3	6 V _{rm} Radio amatoriali & Band ISM tra 150 kHz e 80 MHz	6 V _{rm} Radio amatoriali & Band ISM tra 150 kHz e 80 MHz	
RF irradiata	10 V/m	10 V/m	
IEC 61000-4-3	tra 80 MHz e 2,7 GHz		

Garanzia limitata

Respironics, Inc. ("Respironics") garantisce il sistema concentratore di ossigeno portatile SimplyGo Mini (il "Prodotto") alle condizioni riportate nei paragrafi che seguono.

Fermo restando quanto diversamente indicato in questa sede, Respironics garantisce che il Prodotto è esente da difetti del materiale e di fabbricazione — se utilizzato in modo normale e adeguato, e mantenuto correttamente in accordo con le istruzioni pertinenti — per un periodo pari al periodo di garanzia acquistato con il dispositivo oppure, se non diversamente specificato, per un periodo di tre (3) anni dalla data di spedizione.

Respironics garantisce che il gruppo dello strato filtrante molecolare all'interno del Prodotto è esente da difetti del materiale e di fabbricazione — se utilizzato in modo normale e adeguato, e mantenuto correttamente in accordo con le istruzioni pertinenti — per un periodo pari al periodo di garanzia acquistato con il dispositivo oppure, se non diversamente specificato, per un periodo di dodici (12) anni dalla data di spedizione.

Prodotti non coperti da garanzia

Non sono coperti dalla presente garanzia i componenti opzionali e le parti di ricambio, ivi compresi, senza limitazioni, filtri e fusibili. Tuttavia, Respironics garantisce che la batteria del Prodotto è esente da difetti del materiale e di fabbricazione — se utilizzata in modo normale e adeguato, e mantenuta correttamente in accordo con le istruzioni pertinenti — per un periodo di 90 giorni dalla data di spedizione da Respironics all'acquirente originale. La presente garanzia non si applica alle batterie che abbiano subito cadute, utilizzo improprio, alterazioni o altri danni in un momento successivo alla spedizione.

Limitazioni

Se un qualsiasi Prodotto acquistato da Respironics non dovesse essere conforme alle garanzie qui riportate entro il periodo di garanzia, come determinato da Respironics a sua esclusiva discrezione, Respironics può adempiere ai propri obblighi di garanzia mediante la riparazione o la sostituzione del Prodotto e tale decisione è a sua esclusiva discrezione. Ciò potrà consistere nell'installazione di gruppi o componenti nuovi o ricondizionati, oppure nelle riparazioni ritenute opportune a esclusiva discrezione di Respironics. La scelta di Respironics di riparare o sostituire il Prodotto sarà l'unico e esclusivo rimedio a cui l'acquirente originale avrà titolo. Respironics si riserva il diritto, a sua esclusiva discrezione, di rimborsare il prezzo d'acquisto invece di riparare o sostituire il Prodotto. In nessun caso la responsabilità massima di Respironics ai sensi delle presenti garanzie potrà superare il prezzo del Prodotto corrisposto dall'acquirente originale a Respironics.

Condizioni

La presente garanzia non copre danni al Prodotto e alla proprietà personale o lesioni alle persone causati da utilizzo accidentale, improprio, abuso, negligenza, inosservanza delle istruzioni di installazione di Respironics, impiego in condizioni di utilizzo anomale e non conformi a quanto indicato nel manuale d'uso e nelle istruzioni, manutenzione non conforme a quanto indicato nei manuali di assistenza pertinenti oppure alterazione o difetti non riconducibili al materiale o alla fabbricazione del Prodotto. La presente garanzia non copre i danni che possono verificarsi durante il trasporto. La presente garanzia non si applica ad alcun Prodotto o singola parte di un Prodotto che siano stati riparati o alterati da personale non appartenente a Respironics né a un centro assistenza autorizzato da Respironics. La presente garanzia non si applica ad alcun Prodotto che non sia stato acquistato nuovo.

Limitazioni di responsabilità

ECCETTO QUANTO ESPOSTO NELLA PRESENTE GARANZIA LIMITATA, RESPIRONICS NON PRESTA ALCUNA GARANZIA, ESPLICITA O IMPLICITA, STATUTARIA O DI ALTRA NATURA, RELATIVAMENTE AL PRODOTTO, ALLA SUA QUALITÀ E ALLE SUE PRESTAZIONI. NELLO SPECIFICO, RESPIRONICS DECLINA QUALSIASI GARANZIA IMPLICITA DI COMMERCIALITÀ E ADEGUATEZZA A UNO SCOPO PARTICOLARE. IN NESSUN CASO RESPIRONICS POTRÀ ESSERE RITENUTA RESPONSABILE DEL COSTO DI REPERIMENTO DI PRODOTTI SOSTITUTIVI, O DI DANNI INDIRETTI, SPECIALI, CONSEGUENTI, PUNITIVI, ESEMPLARI O INCIDENTALI (IVI COMPRESI, SENZA LIMITAZIONI, LE PERDITE COMMERCIALI O IL MANCATO GUADAGNO), IN ALCUNA CONTROVERSIA, CONTRATTUALE O EXTRA-CONTRATTUALE, A PRESCINDERE DAL FATTO CHE RESPIRONICS SIA STATA AL CORRENTE O AVREBBE DOVUTO ESSERE AL CORRENTE DELLA POSSIBILITÀ DI TALI DANNI. FERMI RESTANDO GLI OBBLIGHI CONTEMPLATI DALLA PRESENTE GARANZIA LIMITATA, A RESPIRONICS NON SARANNO ATTRIBUIBILI ALTRI OBBLIGHI O RESPONSABILITÀ DERIVANTI DA PERDITE, DANNI O LESIONI DI ALCUNA NATURA RISULTANTI DIRETTAMENTE O INDIRECTAMENTE DAL PRODOTTO. L'UNICO ED ESCLUSIVO RIMEDIO A CUI L'ACQUIRENTE AVRÀ TITOLO IN CASO DI VIOLAZIONE DELLE GARANZIE CONTEMPLATE DAL PRESENTE DOCUMENTO SARÀ QUELLO RIPORTATO NEL PARAGRAFO CHE DESCRIVE LE LIMITAZIONI.

L'acquirente riconosce che nessuna persona o ente è autorizzato a prestare alcuna garanzia per conto di Respirationics e qualunque garanzia in tal modo prestata viene qui espressamente declinata da Respirationics.

